



WERKZEUG

KATALOG 2024/25



Übersicht

Sets Seite 3

Messer & Lineale..... Seite 6

Schaber & Klingen Seite 7

Gummiwischer & Rakel Seite 8

Sonstiges Zubehör..... Seite 11

XPEL Seite 14

PWF CARE Seite 18

Liquids Seite 19

EDTM-Messgeräte Seite 20

Demogeräte Seite 21

FUSIONTOOLS Seite 22

SignHacks Seite 27

Übrigens: Die bunten Kästchen hinter jedem Produkt helfen Ihnen bei der Auswahl, denn jede Farbe steht für eine Folier-Sparte.



Fehlt was?

Sind Sie auf der Suche nach einem Produkt, das Sie nicht in unserem Katalog gefunden haben? Dann schreiben Sie uns:

wuensche@bruxsafol.de

Let's talk about SETS, baby!

Sets

BRUXSAFOL

SET-PREIS:

238,⁸⁰ €



XPEL Starter-Set

Art.-Nr.: TSETXPELSTA2

Dieses Set enthält: 10x Montagetuch, grün, ca. 40 x 40 cm [T4250], 1x XPEL Tool Bag [T21699], 1x Waschhandschuh, blau [T21659], 1x XPEL Folienreiniger, 473ml [T21575], 1x XPEL Klebkraftverstärker Stift [T21570], 1x XPEL Rinse Free Car Wash, 473ml [T21560], 1x Drucksprühflasche, rot für Alcohol Solution [T20205], 1x Drucksprühflasche, blau für Slip Solution [T20210], 1x Sprayer Venus Super 360 Pro+ [T20040], 1x XPEL Montagegel, Kanister, 3,79 l [T21500], 1x XPEL Spezial Rakel schwarz [T18045], 1x XPEL Spezial Rakel schwarz [T18046]

SET-PREIS:

458,⁹⁶ €



XPEL Pro-Set

Art.-Nr.: TSETXPELPRO2

Dieses Set enthält: 10x Montagetuch, grün, ca. 40 x 40 cm [T4250], 1x XPEL Tool Bag [T21699], 1x Waschhandschuh, blau [T21659], 1x XPEL Folienreiniger, 473ml [T21575], 1x XPEL Klebkraftverstärker Stift [T21570], 1x XPEL Rinse Free Car Wash, 473ml [T21560], 1x Drucksprühflasche, rot für Alcohol Solution [T20205], 1x Drucksprühflasche, blau für Slip Solution [T20210], 1x Sprayer Venus Super 360 Pro+ [T20040], 1x XPEL Montagegel, Kanister, 3,79 l [T21500], 1x XPEL Spezial Rakel schwarz [T18045], 1x XPEL Spezial Rakel schwarz [T18046], 1x PPF Hornet, 5 cm [TPHO20172], 1x PPF Hornet, 10 cm [TPHO20174], 2x Turbo Pro Green, 14 cm [TGTP2016-5], 2x Platinum Corner Tool [T15030], 1x XPEL Wascheimer-Set komplett [T21565], 1x XPEL Microfasertuch gelb [T21658], 1x Microfasertuch rot [T21657], 1x 3M Goldrakel [T18060], 1x Klebestreifen Alcantara [T18072]

SET-PREIS:

220,¹⁰ €

FGF Starter-Set

Art.-Nr.: TSETFGFSTA2

Dieses Set enthält:

1x Glasschaber Triumph MK3 angled [T4010], 1xTriumph Klängen 0,15 mm Edelstahl Pack mit 25 Stk. [T4015], 1x Olfa-Messer SVR-1 + 2 Klängen AB-10S [T5000], 1x Klängen für Olfa-Messer, 10 Stk. AB-10S [T5002], 1x Drucksprühflasche, 1,5 L [T20201], 1x Yellow Flat Out, 12,5 cm, 1 schräge Kante [T5YFO2016], 1x Red Line Extractor, 12,5cm, 2 schräge Kanten [T5RL250DB], 1x Standard Handle für 12,5 cm Blades [T5FG2008], 1x Standard Handle für 20 cm Blades [T8FG2008], 1x Orange Crush, 20 cm, 1 schräge Kante [T8FB2008], 1x Turbo Pro Green, 20 cm [TGTP2016-8], 1x Grauer Griff, Ø 4 cm, 20 cm breit [T8TPG2017], 1x All Type Montageflüssigkeit, 475 ml [TQAT2017], 2x Hard Card White, abgerundet [TWHC2008]

SET-PREIS:

165,⁹⁹ €

FGF Security-Set

Art.-Nr.: TSETFGFSEC1

Dieses Set enthält:

1x Red Line Extractor extra dick, 20 cm, gerade Kanten [T8RL375NB], 1x Red Line Extractor extra dick, 12,5 cm, 1 schräge Kante [T5RL375SB], 1x Big Mouth Standard Handle, für 12,5 cm Blades [T5BM2018], 1x Big Mouth Long Handle, für 20 cm Blades [T8BST2018]



SET-PREIS:

105,⁰⁷ €

AGF Starter-Set

Art.-Nr.: TSETAGFSTA2

Dieses Set enthält: 1x Olfa-Messer SVR-1 + 2 Klingen AB-10S [T5000], 1x Click Schaber 4 cm inkl. Klinge [T4050], 1x Turbo Pro Yellow, 14 cm [TYTP2016-5], 1x Platinum Corner Tool [T15030], 1x Little Chizler Pink [T17000], 1x Teflon-Rakel soft, blau [T18005], 1x Filzrakel [T18040], 1x Drucksprühflasche, 1,5 L [T20201], 1x Supreme Shrink 3.0, 100 ml [T22202], 1x All Type Montageflüssigkeit, 475 ml [TQAT2017], 1x Kupferlappen [T25050], 1x Orange Crush, 12,5 cm, Trapez [T5FBC2008]

SET-PREIS:

250,⁸² €

AGF Pro-Set

Art.-Nr.: TSETAGFPRO2

Dieses Set enthält: 1x Olfa-Messer SVR-1 + 2 Klingen AB-10S [T5000], 1x Click Schaber 4cm inkl. Klinge [T4050], 1x Turbo Pro Yellow, 14 cm [TYTP2016-5], 1x Platinum Corner Tool [T15030], 1x Little Chizler Pink [T17000], 1x Teflon-Rakel soft, blau [T18005], 1x Filzrakel [T18040], 1x Drucksprühflasche, 1,5 L [T20201], 1x Supreme Shrink 3.0, 100 ml [T22202], 1x All Type Montageflüssigkeit, 475 ml [TQAT2017], 1x Kupferlappen [T25050], 1x Orange Crush, 12,5 cm, Trapez [T5FBC2008], 1x Klingen für Olfa-Messer, 10 Stk. AB-10S [T5002], 1x The Conqueror Black [T18048], 1x Bulldozer [T19120], 1x Short-Cut [T18053], 1x Stahl Lineal, 50 cm [T2003], 1x Hand Tool [TFHD2017], 1x Fidget Touch Up, 3er-Set [TF3P2017], 1x Turbo Pro Green, 9 cm [TGTP2016-3], 1x Turbo Pro Green, 14 cm [TGTP2016-5], 1x Clear Crush, 12,5 cm Trapez [TCC2016C], 1x Shorty Handle ohne Daumenstopp [T5SH2018]



Olfa-Messer SVR-1 ■■■■

Edelstahlklinge mit spez. gehärteten Stainless-Steel-Abbrechklingen zum Schneiden auf Glas geeignet, inkl. 2 Ersatzklingen.

Art.-Nr.	€/Stk.	ab 5	ab 10	
Olfa-Messer SVR-1	T5000	7,10	6,39	5,86
Ersatzklingen-Set (10 Stk.)	T5002	5,40	4,86	4,46
Ersatzklingen-Set (50 Stk.)	T5005	18,60	16,74	15,35
Ersatz-Excel-Black-Klingen-Set (10 Stk.)	T5040	4,30	3,87	3,55

NICHT für Glas geeignet!

Olfa-Messer SAC-1 ■■■■

30°-Stahlklinge. Nicht zur Verwendung auf Glas geeignet!

Art.-Nr.	€/Stk.	ab 5	ab 10	
Olfa-Messer 30°	T5020	8,80	7,92	7,26
Ersatzklingen-Set (10 Stk.)	T5025	6,40	5,76	5,28



Aluminium-Dreieck ■■■■

Perfekt zum Ausschneiden von Scharnieren an Ausstellfenstern anhand der Kreisschablonen, Größe ca. 20 x 12 cm.

Art.-Nr.	€/Stk.	ab 5	ab 10
T2004	14,90	13,41	12,29

Big Gecko Stahllineal ■■■■

Ideale Schneidhilfe mit Skalierung, haftet auf Glas und Folie, 150 cm, flexibel.

Art.-Nr.	€/Stk.	ab 2	ab 5
T2150	53,00	47,70	43,73

NT-Cutter ■■■■

Gehäuse aus Edelstahl, Klingen nicht aus Edelstahl. Nicht zur Verwendung auf Glas geeignet!

Art.-Nr.	€/Stk.	ab 5	ab 10
T5009	7,90	7,11	6,52

Stahl-Lineal ■■■■

Zum exakten Schneiden von Folie. Das Lineal lässt sich biegen und ist somit optimal für das Schneiden auf gewölbten Oberflächen geeignet, Länge ca. 50 cm.

Art.-Nr.	€/Stk.	ab 5	ab 10
T2003	5,60	5,04	4,62



Haftet auf Glas und Folie!

Olfa Klingen-Box ■■■■

Sicheres Aufbewahren und Abbrechen der benutzten Klingen, mehrfach verwendbar.

Art.-Nr.	€/Stk.	ab 5	ab 10
T5530	9,40	8,46	7,76



BRUXSAFOL Maßband ■■■■

Das BRUXSAFOL Maßband passt in jede Hosentasche, besitzt einen Halterungsclip und ist praktisch in der Handhabung. Wird es nicht mehr gebraucht, lässt es sich mit dem Push-Button ganz einfach wieder aufrollen. Länge ca. 5 Meter.

Art.-Nr.	€/Stk.	ab 5	ab 10
T31505	5,40	4,86	4,46

5 METER LÄNGE



BIEGSAM!
Einfaches Schneiden an gebogenen Scheiben



**Glasschaber
Triumph MK3 angled**

Beim abgewinkelten Triumph MK3 ist der Kopf um 30° nach vorne geneigt. Dadurch kann man mit weniger Kraft mehr Druck ausüben. Der ergonomische Gummigriff sorgt für einen festen und komfortablen Griff. Das macht ihn zum idealen Werkzeug, um alte Fensterfolien effektiv zu entfernen. Die als Zubehör erhältlichen Klingen sind beidseitig verwendbar und gibt es in Edelstahl (besonders haltbar) oder Carbon (besonders scharf), Breite ca. 15 cm, Länge ca. 18 cm.



	Art.-Nr.	€/Stk.	ab 2	ab 5
Glasschaber MK3, inkl. 1er Klinge	T4010	18,00	16,20	14,99
Ersatzklingen Edelstahl, ca. 0,15 x 149 mm (25 Stk.)	T4015	21,60	19,44	17,99
Ersatzklingen Carbon, ca. 0,2 x 149 mm (25 Stk.)	T4020	17,60	15,84	14,66



Verlängerungsstange

Die Verlängerung für mehr Reichweite und kraftvolleres Arbeiten. Besonders für die Altfolienentfernung ein Muss! Passend für den Glasschaber Triumph MK3 angled (T4010), Länge ca. 60 cm.

Art.-Nr.	€/Stk.	ab 2	ab 5
T8210	13,70	12,33	11,30

60 cm



CHAMPION Schaber

Mit einer Breite von 125 mm ist der Champion etwas schmaler und die einfachere Ausführung im Vergleich zum MK3. Der Winkel zwischen Klinge und Glas ist auf ein Minimum reduziert. Die als Zubehör erhältlichen Edelstahlklingen sind beidseitig verwendbar und sind besonders haltbar, Gesamtlänge des Schabers ca. 16,5 cm.

	Art.-Nr.	€/Stk.	ab 2	ab 5
Champion Schaber, inkl. 1er Klinge	T4030	10,10	9,09	8,41
Ersatzklingen Edelstahl, ca. 0,15 x 125 mm (25 Stk.)	T4035	18,70	16,83	15,58

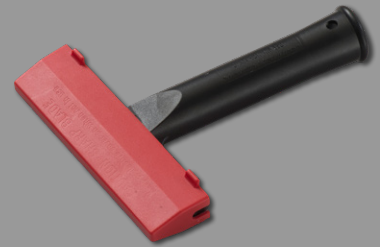

Plast Click Schaber

Der Plast Click Schaber ist seit jeher beliebt für die Reinigung von leichten Ablagerungen an Fenstern und liegt ergonomisch in der Hand. Die Klingen sind einseitig verwendbar, Schaber inkl. Klinge, Größe ca. 10 x 4 cm.

	Art.-Nr.	€/Stk.	ab 5	ab 10
Plast Click Schaber, inkl. 1er Klinge	T4050	5,60	5,04	4,39
Ersatzklingen (10 Stk.)	T4055	4,50	4,05	3,53



Kanten-Boy

Spezial-Hobel zum Aufarbeiten verschlissener Wischerkanten bis 3 cm Dicke.

Art.-Nr.	€/Stk.	ab 5	ab 10
T13000	8,90	8,01	7,34



Kupferlappen

Weicher Kupferlappen, für empfindliche Oberflächen geeignet, Größe ca. 15 x 14 cm.

Art.-Nr.	€/Stk.	ab 5	ab 10
T25050	1,40	1,26	1,16

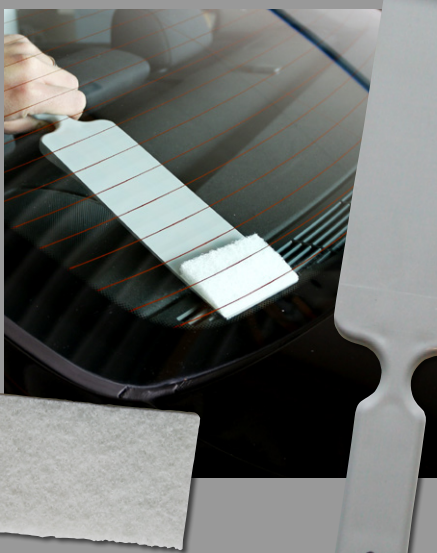

Scrubber zur Reinigung

Ideal für Limousinen-Heckscheiben geeignet. Das Pad lässt sich durch die Fixierung mit Klettverschluss sehr leicht wechseln, Größe ca. 38 x 7,5 cm.

	Art.-Nr.	€/Stk.	ab 2	ab 5
Scrubber	T6060	22,70	20,43	18,73

	Art.-Nr.	€/Stk.	ab 5	ab 10
Scrubber Ersatzpad 23x15cm	T6063	3,50	3,15	2,89



5-Way-Tool

Ideale Schneidehilfe für Flachglasfolien direkt am Fenster, Größe ca. 25 x 15 cm.

Art.-Nr.	€/Stk.	ab 5	ab 10
T2006	6,90	6,21	5,69

Gummiwischer ■

Zum ersten Anrakeln der Folie, Länge ca. 23 cm.

Art.-Nr.	€/Stk.	ab 5	ab 10
T8000	14,00	12,60	11,55

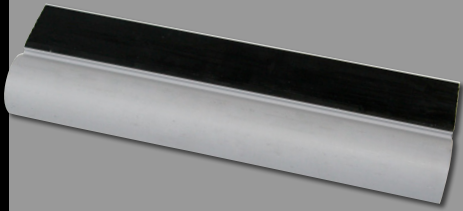

Grip n Glide Orange ■ ■

Rakel mit handgeformtem Griff, Länge ca. 15 cm.

Art.-Nr.	€/Stk.	ab 2	ab 5	
Grip n Glide Orange	T18041	28,00	25,20	23,10

Art.-Nr.	€/Stk.	ab 5	ab 10	
Ersatzlippe	T18042	12,00	10,80	9,90



Ergonomischer Griff



Gummilippe ■ ■

In Edelstahlschiene, zur optimalen Reinigung der Glasoberfläche.

	Art.-Nr.	€/Stk.	ab 5	ab 10
15 cm Schiene + Lippe	T8100	6,50	5,85	5,36
35 cm Schiene + Lippe	T8110	8,50	7,65	7,01
35 cm Lippe	T8115	3,60	3,24	2,97



Multifunktionsgriff ■ ■

Für viele Wischer und Gummilippen nutzbar, ca. 10 cm.

Art.-Nr.	€/Stk.	ab 5	ab 10
T3000	10,80	9,72	8,91



Peach Contour ■ ■ ■

Vielseitiger Helfer für schwierige Ecken, hinterlässt keine Kratzer auf der Folienoberfläche, Länge ca. 15 cm.

Art.-Nr.	€/Stk.	ab 2	ab 5
T19021	9,00	8,10	7,43



Blue Max ■ ■

Zur optimalen Wasserverdrängung, Härtegrad medium. Passender rutschfester Griff mit Daumenstopp, 12 cm breit.



	Art.-Nr.	€/Stk.	ab 5	ab 10
Blue Max	T18035	11,50	10,35	9,49

	Art.-Nr.	€/Stk.	ab 2	ab 5
Standard Handle	T5FG2008	27,41	25,70	23,99



Glasreinigungs-Set Profi ■

Zur Vorreinigung der Montagefläche. Set enthält Wischer mit abnehmbarem Microfaserbezug, Wischer mit weichem Gummi zum Abziehen, Halterungen für beide Wischer, Eimer in passender Größe.

Art.-Nr.	€/Set	ab 2	ab 5
T8200	61,00	54,90	50,33



NEU! Sealingtape ■

PVC-Tape zur Kantenversiegelung von Außenfolien. Die Alternative zur Silikonversiegelung, ca. 9 mm breit, 25-m-Rolle.

	Art.-Nr.	€/Stk.	ab 5	ab 10
Black	T23010	9,80	8,82	8,09
Black matt	T23011	9,80	8,82	8,09
Grey	T23012	9,80	8,82	8,09
Transparent	T23015	9,80	8,82	8,09

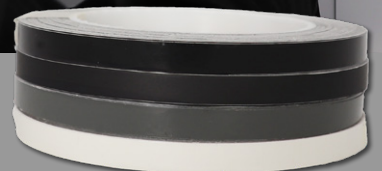

EZ Wing Peach ■■■

Spitzer Raket zur Montage hinter engen Gummidichtungen, hinterlässt keine Kratzer und ist besonders geschmeidig, Größe ca. 16 x 6 cm.

Art.-Nr.	€/Stk.	ab 5	ab 10
T15031	8,80	7,92	7,26



Platinum Corner Tool ■

Dreieck-Raket zur Montage hinter engen Gummidichtungen, Größe ca. 17 x 6 cm.

Art.-Nr.	€/Stk.	ab 5	ab 10
T15030	7,10	6,39	5,86

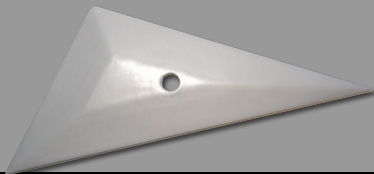

Bulldozer ■

Lang und breit, für schwer zugängliche Stellen bei Limousinenfahrzeugen, Größe ca. 38 x 15 cm.

Art.-Nr.	€/Stk.	ab 2	ab 5
T19120	24,80	22,32	20,46



Short-Cut ■

Langes, giffiges Werkzeug, um Folie auch in Limousinenfahrzeugen am Siebdruckrand anzurakeln. Besonders hart und kompakt, Länge der Raketkante ca. 16 cm.

Art.-Nr.	€/Stk.	ab 2	ab 5
T18053	20,70	18,63	17,08



Sunny Tucker ■■

Werkzeug zum Umlegen der Folie an schwer zugängigen Kanten. Ein Must-Have im Carwrapping-Werkzeugschrank.

Art.-Nr.	€/Stk.	ab 5	ab 10
T19031	5,20	4,68	4,29



Red Titan-Tool ■

Das Red Titan-Tool hat die gleiche Funktion wie der Conqueror, in verlängerter Version. Gut geeignet für Limousinen, Länge der Raketkante ca. 23 cm.

Art.-Nr.	€/Stk.	ab 2	ab 5
T18052	20,90	18,81	17,24

The Conqueror Black ■■

Zum Säubern und Rakeln in spitzen Ecken, Länge der Raketkante ca. 17 cm.

Art.-Nr.	€/Stk.	ab 5	ab 10
T18048	4,50	4,05	3,71

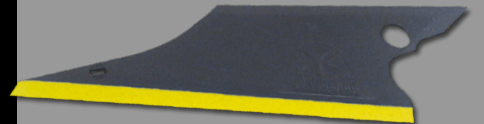

Mother Tucker ■

Hervorragendes Werkzeug um die Folie hinter Türdichtungen zu schieben, bzw. um leichte Blasenbildungen wegzudrücken. Es ist besonders weich und hinterlässt keine Kratzer. Ebenfalls für Heckscheiben geeignet, Länge ca. 30 cm.

Art.-Nr.	€/Stk.	ab 2	ab 5
T19030	23,00	20,70	18,98



Stroke Doctor ■

Mit speziellem Winkel für Limousinenfahrzeuge, Länge der Raketkante ca. 17 cm.

Art.-Nr.	€/Stk.	ab 2	ab 5
T19140	31,00	27,90	25,58



Quick Foot Blue ■

Zum Anheben der Gummillippe an Kurbelstern, Länge der Raketkante ca. 10 cm.

Art.-Nr.	€/Stk.	ab 5	ab 10
T19011	7,10	6,39	5,86

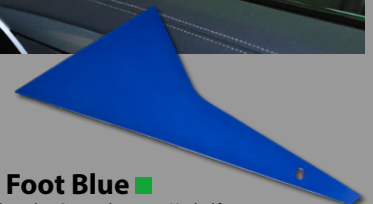

NEU!

PPF Raket Box

Raket in verschiedenen Größen und Formen. Hier ist bestimmt der passende drin! Breiten der einzelnen Raket ca. 3 cm (gerade), 6,5 cm (schräg + gerade), 10 cm (schräg + gerade).

Art.-Nr.	€/Stk.	ab 2	ab 5
T18047	49,30	44,37	40,67



Filzraket

Ideal zum Hitzeschrumpfen von Folie. Für Rundungen oder zur Fahrzeugbeschriftung verwendbar, ca. 10 x 7 cm.

Art.-Nr.	€/Stk.	ab 5	ab 10
T18040	3,40	3,06	2,81



NEU!

Spezial Raket

Flexibler Silikonraket für Lackschutzfolien. Ideal für Xpel Fusion.

	Art.-Nr.	€/Stk.	ab 2	ab 5
Pink, ca. 10 x 7,5 cm	T18043	18,00	16,20	14,85
Pink, ca. 11,8 x 7,5 cm	T18044	23,10	20,79	19,06



Teflon-Raket

Diverse Ausführungen zum Wasserverdrängen.

	Art.-Nr.	€/Stk.	ab 5	ab 10
Soft, blau	T18005	4,00	3,60	3,30
Extra-hard, weiß	T18008	2,20	1,98	1,82
Hard, gold	T18010	4,90	4,41	4,04
Medium, schwarz	T18020	4,60	4,14	3,80

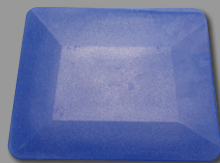

3M-Goldraket

Weiches Universalraket mit Griffmulde.

Art.-Nr.	€/Stk.	ab 5	ab 10
T18060	4,68	4,21	3,86



Little Chizler Pink

Extrem hartes Raket zur Bearbeitung von Staubeinschlüssen und Knicken.

Art.-Nr.	€/Stk.	ab 5	ab 10
T17000	1,10	0,99	0,91



Peach Hard Card

Raket zum Wasserverdrängen, gleitet sanft über die Folie und hinterlässt keine Kratzer.

Art.-Nr.	€/Stk.	ab 5	ab 10
T18061	5,10	4,59	4,21



Wet Edge Squeegee

Teflonraket mit Microfaserstreifen zum Rakeln von Car Wrapping Folie. Für Nass- und Trockenmontagen geeignet. Verhindert Kratzer und Abdrücke. Ein Must-Have für jeden Carwraper! Farben können variieren.

Art.-Nr.	€/Stk.	ab 2	ab 5
T18062	24,70	22,23	20,38



Tri-Edge Plus

Die gummierte Kante hinterlässt eine trockene Linie und verhindert, dass verschmutztes Wasser zurück unter die Folie läuft, Größe ca. 13 x 6 cm.

Art.-Nr.	€/Stk.	ab 5	ab 10
T15032	6,90	6,21	5,69





NEU!

10 L Hochdrucksprüherät

Edelstahl, Druckluftfüllventil, 6 bar, inkl. 5 m Spiralschlauch (nicht für Gel geeignet) und 3 Flachstrahldüsen
Ersatzteile einzeln bestellbar, auf Anfrage erhältlich!

	Art.-Nr.	€/Stk.	ab 2	ab 5
10 L Hochdrucksprüherät	T3615FA	341,00	306,90	281,33
Abstellventil für Spiralschlauch	T6307LS	29,00	26,10	23,93
Spiralschlauch 2,5 m mit Messing Nippel	T6325N	34,00	30,60	28,05
Spiralschlauch 5 m mit Messing Nippel	T6325NN	51,00	45,90	42,08

	Art.-Nr.	€/Stk.	ab 5	ab 10
Flachstrahldüse 110-01	T1411	10,80	9,72	8,91
Flachstrahldüse 80-02E	T1422	10,80	9,72	8,91
Flachstrahldüse 80-04E	T1423	10,80	9,72	8,91



Geeignet für das XPEL Montagegel

Spritzgerät Airless

Freistehend, optimierte Spritzdüse, max. Druck 110 bar. Lieferung inkl. speziellem, flexiblem Schlauch 9 m zur Verwendung des XPEL Gels.

Art.-Nr.	€/Stk.
T22825	550,00

Carcover

Das hochwertige XXL- Abdecktuch für den besonderen Effekt bei der Fahrzeugübergabe – oder einfach als Schutzabdeckung. Extra soft auf der Innenseite. Nur zur Innenanwendung. Farbe: schwarz, Maße ca. 800 x 500 cm.

Art.-Nr.	€/Stk.	ab 2	ab 5
MCARCOV	150,00	135,00	123,75

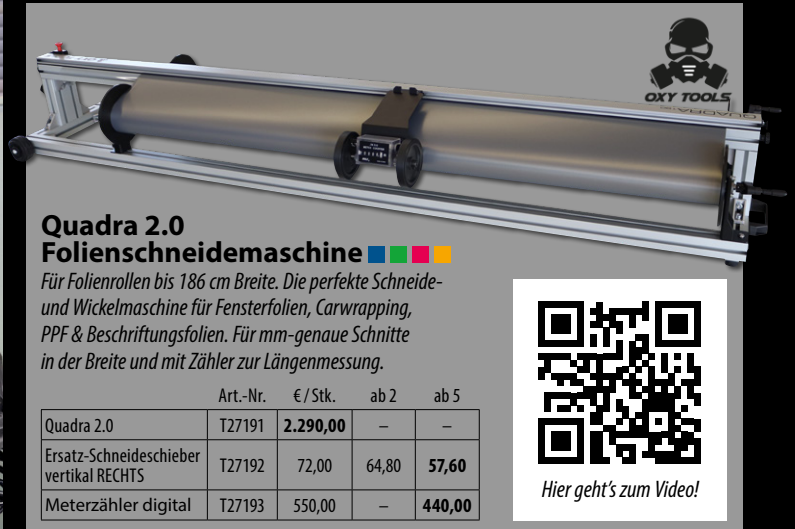

Quadra 2.0 Folienschneidemaschine

Für Folienrollen bis 186 cm Breite. Die perfekte Schneide- und Wickelmaschine für Fensterfolien, Carwrapping, PPF & Beschriftungsfolien. Für mm-genaue Schnitte in der Breite und mit Zähler zur Längenmessung.

	Art.-Nr.	€/Stk.	ab 2	ab 5
Quadra 2.0	T27191	2.290,00	–	–
Ersatz-Schneideschieber vertikal RECHTS	T27192	72,00	64,80	57,60
Meterzähler digital	T27193	550,00	–	440,00



Hier geht's zum Video!



Folien-Schneidemaschine

Mit der Folien-Schneidemaschine lassen sich Folien mit einer Breite bis zu 1,83 m zuschneiden. Dabei wird die Folienrolle oben eingespannt. Mithilfe eines senkrechten und waagerechten Stahllineals lässt sich die Folie in Höhe und Breite perfekt zuschneiden.

Art.-Nr.	€/Stk.
T27183	990,00



Tank Wrapping Ramps

Die preiswerte Variante von Auffahrampen. Erhöhen das Fahrzeug um 17 cm. Für Reifen bis zu 228 mm Breite, 2er-Set.

Art.-Nr.	€/Set	ab 2	ab 5
T27199	180,00	162,00	144,00

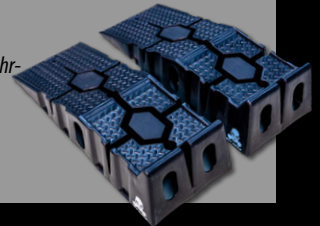

Verklebehandschuh

Nahtlose Verklebehandschuhe, sehr gut für Car Wrapping geeignet.

	Art.-Nr.	€/Set	ab 2	ab 5
Ein Paar Größe S	T24035	18,10	16,29	14,48
Ein Paar Größe M	T24036	18,10	16,29	14,48
Ein Paar Größe L	T24037	18,10	16,29	14,48
Ein Paar Größe XL	T24038	18,10	16,29	14,48

IR Strahler ■■■■

Hochleistungs IR Strahler (2.000 Watt) mit Griff zur stressfreien Applikation/Neutralisation von Car Wrapping Folien. Die extrem gleichmäßige Wärmeverteilung erleichtert die Demontage um ein Vielfaches. Als Zubehör erhältlich: Schutzgitter. Ersatzlampe auf Anfrage erhältlich!

	Art.-Nr.	€/Set	ab 2	ab 5
IR Strahler	T25910	330,00	297,00	280,50
Schutzgitter	T25911	23,30	20,97	18,64

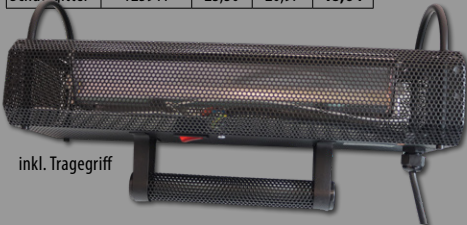

inkl. Tragegriff

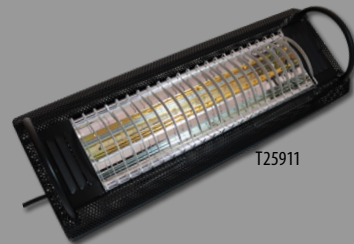

T25911



Banana Buffer ■■■■

Klebestreifen für Car Wrapping-Rakel. Passt sich durch die spezielle Form optimal an die Rundungen des Rakels an, gut für Nassverklebungen, 10 Stück pro Pack. Gesamtlänge ca. 13 cm, geeignet für alle Rakel mit ca. 10 cm Rakelkante.

	Art.-Nr.	€/Set	ab 5	ab 10
Banana Buffer-Set (10 Stk.)	T18076	13,90	12,51	11,47

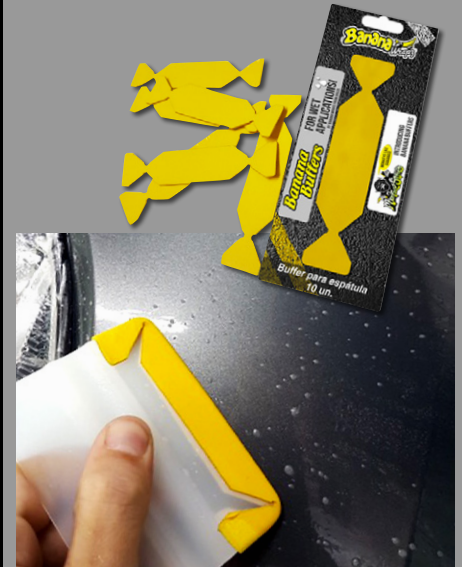

Microfasertücher ■■■■

Blau: ca. 40 x 55 cm.
Grün: ca. 40 x 40 cm, fusselfrei, besonders geeignet zur Lackschutzfolierung, kann um den ST-Rakel gewickelt werden um die Folie zu schützen.
Apfelgrün: ca. 60 x 90 cm, Premiumtuch – Nachfolger des orangenen Tuchs, sehr saugfähig, trocknet gut, beliebt bei Car Wrappern und Lackschutzfolierern.

	Art.-Nr.	€/Stk.	ab 5	ab 10
Reinigungstuch, blau	T4200	2,20	1,98	1,82
Montagetuch, grün	T4250	6,50	5,85	5,36
Trocknungstuch, apfelgrün	T22696	11,20	10,08	9,24



Monkey Strips ■■■■

Das Original – die legendären Monkey Strips. Äußerst beliebter Rakelstreifen für die Trockenmontage, speziell für Carwrapping geeignet. Minimiert Kratzer auf der Folienoberfläche, Länge ca. 10 cm, 1 Stück.

	Art.-Nr.	€/Stk.	ab 5	ab 10
Monkey Strips, 1 Stk.	T18075	1,20	1,08	0,99



Klebestreifen ■■■■

Einseitig selbstklebend, aus verschiedenen Materialien. Tipp: Rakel mit Alcantara-Streifen vor dem Rakeln leicht befeuchten. Das Risiko von Kratzern auf der Folie wird so minimiert, Länge ca. 105 mm.

	Art.-Nr.	€/Set	ab 5	ab 10
Wollfilzstreifen-Set (5 Stk.)	T18070	3,50	3,15	2,89

	Art.-Nr.	€/Stk.	ab 5	ab 10
Alcantara, 1 Stk.	T18072	3,50	3,15	2,89
Microfaser, blau, 1 Stk.	T18074	3,10	2,79	2,56



NEU! Hinweis-Aufkleber ■

„Achtung Folie“, Warnhinweis für Fensterputzer, zur Innen- und Außenanwendung. Praktisch: Der QR-Code führt zur Pflegeanleitung! Aufkleber transparent mit blauer Schrift und abgerundeten Ecken, ca. 70 x 30 mm, 19 Stk. pro Bogen.

„Safety Film“, Hinweis für Sicherheitsfolie nach EN 12600, zur Innenanwendung. Aufkleber transparent mit schwarzer Schrift und abgerundeten Ecken, ca. 30 x 17 mm, 73 Stk. pro Bogen.

	Art.-Nr.	€/Stk.	ab 5	ab 10
„Achtung Folie“, 19 Stk./Bogen	T31310	9,00	8,10	7,43
„Safety Film“, 73 Stk./Bogen	T31315	14,70	13,23	12,13



Heißluftföhn Steinel ■■■
 Profi-Werkzeug mit Temperaturregellung zum Nachbearbeiten der Kanten und Sicken nach der Folienmontage, sowie zur Hitzeschrumpfung von gewölbten Glasscheiben, Kabellänge ca. 7,5 m.

Art.-Nr.	€/Stk.	ab 2	ab 5
Heißluftföhn T26006	110,00	99,00	88,00

Knifeless Tape ■
 Keine Kratzer im Untergrund mehr. Präzise Linien und messerscharfe Schnitte ohne Messer.

	Art.-Nr.	€/Stk.	ab 2	ab 5
Finish Line Tape, 3,5 mm x 50 lfm.	T5100	32,00	28,80	26,40
Design Line Tape, 3,5 mm x 50 lfm.	T5105	34,00	30,60	28,05



Steinel HL-Schutzkorb ■■■
 Der HL-Schutzkorb schützt vor Verbrennungen und Beschädigungen durch den Heißluftföhn. Er ermöglicht außerdem einen sicheren Transport Ihres Föhns, auch direkt nach der Montage.

Art.-Nr.	€/Stk.	ab 2	ab 5
T26009	27,00	24,30	21,60

steinel

NEU! Steinel Akku-Heißluftgebläse ■■■
 Mobile Heat 50-500 °C stufenlos einstellbar mit/ohne 8Ah Akku und Ladegerät.

	Art.-Nr.	€/Stk.	ab 2	ab 5
Heißluftgebläse inkl. Akku und Ladegerät	T26010	480,00	432,00	384,00
Heißluftgebläse ohne Akku und Ladegerät	T26011	220,00	198,00	176,00

SoakShield ■■■
 Die spezielle Kontur des SoakShield ermöglicht es, sich in die unteren Bereiche der Scheiben zu schmiegen, um optimal vor Feuchtigkeit zu schützen. Das Eindringen von Wasser wird somit verhindert. Keine Farbwahl möglich.

Art.-Nr.	€/Stk.	ab 2	ab 5
T16020	35,00	31,50	28,88



Knet Hand-Applikator ■■■
 Zur optimalen Lackvorbereitung vor der Montage. Trägt tiefere Oberflächenverschmutzungen auf Lackoberflächen ab, Höhe ca. 11 cm.

Art.-Nr.	€/Stk.	ab 2	ab 5
T22698	10,20	9,18	8,42

Reinigungsknete ■■■
 Knete zur Tiefenreinigung von Lackoberflächen, 200 g Einheit.

Art.-Nr.	€/Stk.	ab 2	ab 5
T22660	27,00	24,30	22,28

Plotter ■■■■
 Schneideplotter, speziell für die Verarbeitung von Steinschlag- und Fensterfolien. Fragen Sie nach einer individuellen Beratung.

Abbildung kann vom Original abweichen.

	Art.-Nr.	€/Stk.	ab 2	ab 5
Graphtec FC 9000 160 cm	T9000160			

ZUBEHÖR & ERSATZTEILE SEPARAT ERHÄLTLICH

Zubehör	Art.-Nr.	€/Stk.	ab 2	ab 5
Stahlmesser 45° 0,9 mm	T27050	17,80	16,02	14,69
XPEL Teflon Schneideband 2m für FC8600	T24200	95,00	-	-
XPEL Teflon Schneideband 2er Set für FC9000 Graphtec-Plotter, ca. 1965 x 6mm	T24205	95,00	-	-



FUSION PLUS ■

Die Fusion Familie wächst weiter. Neben dem bekannten Produkt „Paint & PPF“ in bewährtem 9H Härtegrad, gibt es nun noch weitere Varianten für Glas, Polster, Kunststoffe, Räder und Bremssättel sowie für den maritimen Bootsbereich.

	Art.-Nr.	€/Stk.	ab 2	ab 5
Paint & PPF, 50 ml	T21584	185,00	166,50	157,25
Marine / Boote, 50 ml	T21590	160,00	144,00	136,00
Marine / Boote, 275 ml	T21591	360,00	–	–
Upholstery / Polster, 473 ml	T21593	94,00	84,60	79,90
Plastic & Trim / Kunststoff, 50 ml	T21594	160,00	144,00	136,00
Wheel & Caliper / Räder & Bremssättel, 50 ml	T21595	160,00	144,00	136,00
Glass 2.0, 50 ml	T21596	120,00	108,00	102,00
Aircraft / Flugzeuge, 275 ml, auf Anfrage erhältlich!	T21600	410,00	–	–

So hart wie Glas!



Hier geht's zum Video!

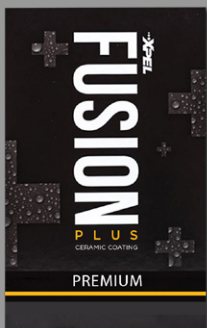

NEU!



FUSION PLUS PREMIUM ■

Eine revolutionäre keramische Beschichtung mit überlegener Beständigkeit gegen Umwelteinflüsse. Sie hat eine dickere und haltbarere Beschichtung als frühere Optionen. Sie bietet ultimativen Schutz gegen schädliche Verunreinigungen und Gefahren. 50 ml, auf Anfrage erhältlich!

Art.-Nr.	€/Stk.	ab 2	ab 5
T21597	200,00	180,00	170,00



NEU!



FUSION PLUS SATIN ■

Eine speziell formulierte Keramikbeschichtung für satinierte Lacke und XPEL STEALTH Lackschutzfolie. Sie bietet außergewöhnliche Hydrophobie, Schutz gegen UV-Schäden, Oxidation und Verblässen der Farbe. 50 ml, auf Anfrage erhältlich!

Art.-Nr.	€/Stk.	ab 2	ab 5
T21598	150,00	135,00	127,50

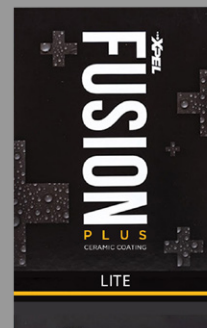

NEU!



FUSION PLUS LITE ■

Eine Keramikbeschichtung der Einstiegsklasse, sie besitzt außergewöhnliche hydrophobe Eigenschaften und schützt vor UV-Schäden, Oxidation, Glanzverlust und Verblässen der Farbe. 50 ml, auf Anfrage erhältlich!

Art.-Nr.	€/Stk.	ab 2	ab 5
T21599	110,00	99,00	93,50



Wheelcover ■■■

Hilfreiches Zubehör bei der XPEL-Folierung. Die Wheelcover verhindern, dass die Reifen und Felgen (bis 22") durch das Montagegel Flecken bekommen. Set enthält 4 Stück.

Art.-Nr.	€/Set	ab 2	ab 5
T21667	67,00	60,30	55,28



EZ-Tint ■

Spezielles Tool für die fachgerechte und vereinfachte Montage von Dreiecksfenstern oder beweglichen Kurbelscheiben, ohne die Türverkleidung abzubauen. Ein Must-Have für jeden Scheibentöner!

	Art.-Nr.	€/Stk.	ab 2	ab 5
EZ-Tint, ca. 51 cm	T21660	80,00	72,00	68,00



Hier geht's zum Video!



Tool Bag (ohne Inhalt) ■■■■

Original XPEL Werkzeugtasche. Speziell für die professionelle Lackschutzfolierung geeignet.

Art.-Nr.	€/Stk.	ab 2	ab 5
T21699	20,30	18,27	16,75



Microfasertuch XPEL ■

Tipp: Ein optimales Give-Away für Ihre XPEL-Kunden! Maße ca. 38 x 38 cm.

	Art.-Nr.	€/Stk.	ab 2	ab 5
gelb	T21658	8,90	8,01	7,34
grau	T21700	4,90	4,41	4,04

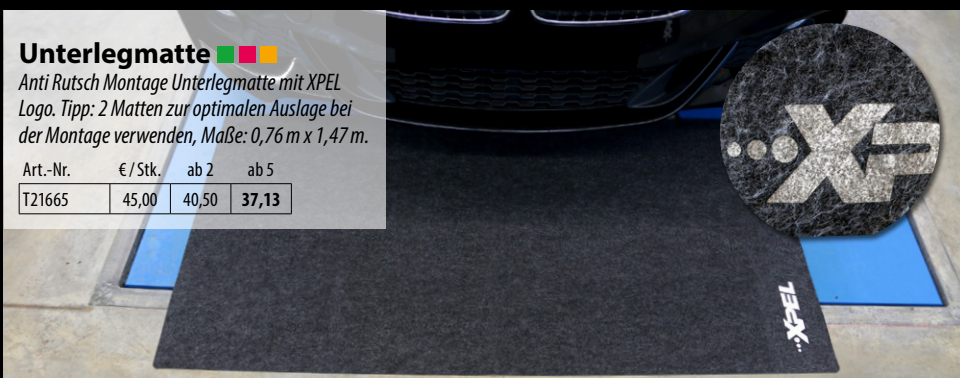

Unterlegmatte ■■■■

Anti Rutsch Montage Unterlegmatte mit XPEL Logo. Tipp: 2 Matten zur optimalen Auslage bei der Montage verwenden, Maße: 0,76 m x 1,47 m.

Art.-Nr.	€/Stk.	ab 2	ab 5
T21665	45,00	40,50	37,13

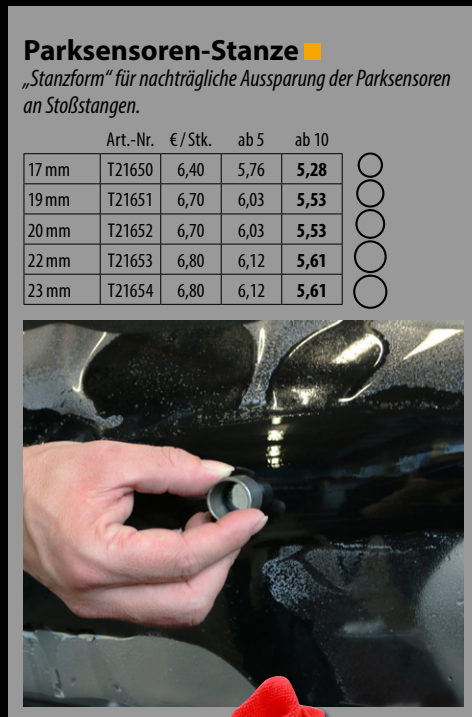

Parkensensoren-Stanze ■

„Stanzform“ für nachträgliche Aussparung der Parkensensoren an Stoßstangen.

	Art.-Nr.	€/Stk.	ab 5	ab 10
17 mm	T21650	6,40	5,76	5,28
19 mm	T21651	6,70	6,03	5,53
20 mm	T21652	6,70	6,03	5,53
22 mm	T21653	6,80	6,12	5,61
23 mm	T21654	6,80	6,12	5,61



Microfasertuch rot ■

GSM 200, grob gewebt, ca. 40 x 40 cm.

Art.-Nr.	€/Stk.	ab 5	ab 10
T21657	1,70	1,53	1,40

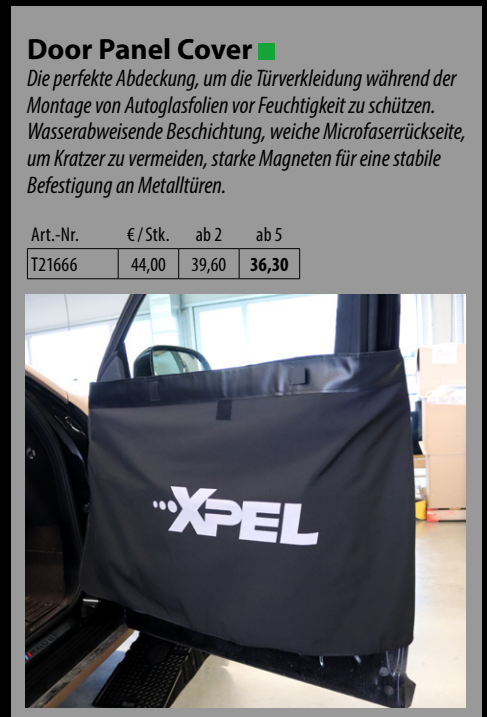

Door Panel Cover ■

Die perfekte Abdeckung, um die Türverkleidung während der Montage von Autoglasfolien vor Feuchtigkeit zu schützen. Wasserabweisende Beschichtung, weiche Microfaserrückseite, um Kratzer zu vermeiden, starke Magneten für eine stabile Befestigung an Metalltüren.

Art.-Nr.	€/Stk.	ab 2	ab 5
T21666	44,00	39,60	36,30



ST-Rakel ■

Spezieller Rakel für die XPEL-Folienmontage. Optimaler Härtegrad, um die Montageflüssigkeit zu verdrängen, Größe ca. 10 x 5 cm.

Art.-Nr.	€/Stk.	ab 5	ab 10
T18038	4,40	3,96	3,63

Nicht geeignet für XPEL FUSION



Klebkraftverstärker-Stift

Erhöht die Klebkraft an Folienkanten um ein Vielfaches (ca. 300 %). Hinweis: Nicht direkt auf den Kleber aufbringen, nur auf den Lack. Nach kurzer Abluftzeit können die Folienkanten umgelegt werden.

Art.-Nr.	€/Stk.	ab 5	ab 10
T21570	9,40	8,46	7,76



Water Spot Remover

Wasserfleckenentferner. Die spezielle Rezeptur des Water Spot Removers lässt hartnäckige Wasserflecken auf dem Fahrzeuglack, PPF und der FUSION PLUS leichter entfernen, 473 ml.

Art.-Nr.	€/Stk.	ab 5	ab 10
T21672	14,60	13,14	12,05



Detail Spray

XPEL Detail Spray ist das perfekte Produkt für die Wäsche „zwischen durch“, wenn Ihr Fahrzeug nicht gewaschen werden muss, sondern wenn Sie nur leichten Staub und z.B. Fingerabdrücke entfernen möchten, 473 ml.

Art.-Nr.	€/Stk.	ab 2	ab 5
T21536	16,80	15,12	14,28



Ceramic Boost

XPEL Ceramic Boost schützt Ihre Folie und Ihren Lack, indem es die Oberfläche mit einer hauchdünnen Schutzschicht versiegelt, um Schmutz, Verunreinigungen und Kratzern zu widerstehen und gleichzeitig Staub und Flusen abzuwehren, 473 ml.

Art.-Nr.	€/Stk.	ab 2	ab 5
T21535	18,70	17,77	15,90

Auf Anfrage erhältlich!

Art.-Nr.	€/Stk.
Gebinde 18,921	240,00



Iron Oxide Remover

XPEL Eisenoxidentferner hat eine spezielle Formel mit Eigenschaften, die dazu beitragen, Eisenoxidpartikel von Ihrem Fahrzeuglack und XPEL PPF zu entfernen. Verwendung in gut belüfteten Bereichen oder im Freien – Produkt hat einen starken Geruch, 473 ml.

Art.-Nr.	€/Stk.	ab 2	ab 5
T21673	16,40	14,76	13,53



Detail Spray Kit

Unser Pflegeset „Detail Spray Kit“ für Ihre XPEL Folien ist da. Optimal für die Anwendung für den Endkunden. Das Rundum-Sorglos-Paket für die tägliche Pflege. Detail Spray 473 ml und Microfasertuch.

Art.-Nr.	€/Set	ab 2	ab 5
T21541	29,00	26,10	23,93



Folienreiniger

Effektiver Reiniger für XPEL-Folien. Entfernt nach kurzer Einwirkzeit Verschmutzungen (Insekten, Teerflecken, Öl), 473 ml.

Art.-Nr.	€/Stk.	ab 5	ab 10
T21575	11,50	10,35	9,49



NEU! Coating Applicator Sponge

Der Coating Applikator Sponge gewährleistet ein gleichmäßiges und effizientes Auftragen einer Vielzahl von Versiegelungen, Wachsen und Pflegeprodukten. Mit seiner feinen Faserstruktur ist er besonders schonend und frei von lästigen Fusseln. Zwischen der Microfaser und dem Schwamm ist eine Schicht aus einem hydrophoben Material. Dadurch wird verhindert, dass überschüssige Flüssigkeit durch die Microfaser in den Schwamm eindringt.

Art.-Nr.	€/Stk.	ab 5	ab 10
T21701	5,00	4,50	4,13

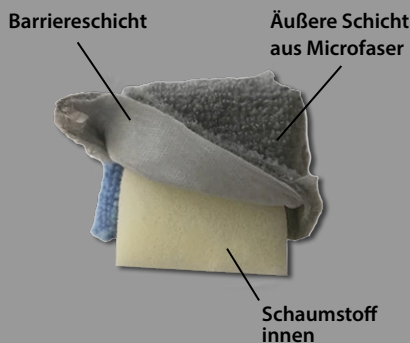

Waschhandschuh

Ultra softer Waschhandschuh zur Vorbereitung der Lackschutzfolierung.

Art.-Nr.	€/Stk.	ab 5	ab 10
T21659	8,90	8,01	7,34



Wascheimer

Inkl. Reinigungssieb, damit der Schmutz beim Waschen des Fahrzeuges nach unten abläuft.

Art.-Nr.	€/Set.	ab 2	ab 5	
Komplettes Wascheimer-Set	T21565	110,00	99,00	90,75

NEU!

Dirt Pic

Spezialnadel mit Widerhaken zur einfachen Entfernung von kleinen Haaren, Fusseln und Staubpartikeln unter der Folie.

Art.-Nr.	€/Stk.
T21697	63,90



NEU!

Nanoscrub

Das 6"-Pad passt auf jede Poliermaschine. Der ultimative Knetersatz. Für Lack und Folie geeignet.

Art.-Nr.	€/Stk.	ab 2	ab 5
T21564	56,00	50,40	46,20



Montagegel

Montagegel für Steinschlagschutzfolien oder andere Klebefolien. Wir empfehlen für die Verwendung des Gels den Sprayer Venus Super 360 Pro + (T20040) oder das Spritzgerät Airless (T22825).

	Art.-Nr.	€/Stk.	ab 2	ab 5
Kanister, 3,79 l	T21500	31,00	27,90	25,58
Kanister, 19 l (inkl. Zapfhahn)	T21510	99,00	89,10	84,15



NEU!

Air Release Tool

Nadel zum Aufstechen von Luftblasen während der Verlegung von Car Wrapping Folien.

Art.-Nr.	€/Stk.
T21696	96,00



NEU!

Dash Cover

Schutz des Armaturenbrettes während der Installation von Tönungsfolien. Neues und verbessertes wasserabweisendes Gewebe mit weicher, mikrofasergefüllter Rückseite, um Kratzer zu vermeiden, Maße ca. 195 x 115 cm.

Art.-Nr.	€/Stk.	ab 5	ab 10
T21664	8,20	7,38	6,77



Nicht geeignet für das XPPEL Montagegel

XPPEL Profi Drucksprüher

Tank inklusive flexiblem Schlauch und Aufsatzdüse. Druckaufbau erfolgt durch Kompressor.

	Art.-Nr.	€/Stk.
11,3 l Edelstahltank	T21542	430,00
19 l Edelstahltank	T21530	460,00



Zusätzlicher Folienschutz

Versiegelung

Hochwertige Versiegelung durch Polymere. Durch regelmäßige Anwendung lässt die Folie sich leichter reinigen und ist geschützt. Bitte beachten Sie unsere allgemeinen Pflege- und Garantiehinweise, 473 ml.

Art.-Nr.	€/Stk.	ab 2	ab 5
T21580	18,50	16,65	15,26



Rinse Free Car Wash

Die spezielle Polymer-Formel reinigt und versiegelt den Lack optimal vor der XPPEL-Montage. Waschen Sie auch Ihre XPPEL Folie regelmäßig und erhalten Sie so Ihren „unsichtbaren“ Look noch länger.

	Art.-Nr.	€/Stk.	ab 5	ab 10
473 ml	T21560	9,20	8,28	7,59
	Art.-Nr.	€/Stk.	ab 2	ab 5
3,78 l Kanister	T21561	45,00	40,50	37,13
auf Anfrage erhältlich!	Art.-Nr.	€/Stk.	ab 2	ab 5
18,92 l	T21563	190,00	171,00	161,50



NEU!

XPPEL Spezial Rakel

Silikonrakel zur Installation von XPPEL Folien.

	Art.-Nr.	€/Stk.	ab 2	ab 5
Schwarz, ca. 17 x 7,5 cm	T18045	21,70	19,53	18,45
Schwarz, ca. 7,5 x 10 cm	T18046	21,70	19,53	18,45





Gloss / Matt Speed DETAILER

Der perfekte Schutz nach der Verwendung des Car CLEANERS. Besonderer Schutz für Folien / Lacke, 500 ml Sprühflasche.



	Art.-Nr.	€/Stk.	ab 5	ab 10
Für matte Folien	T22642	12,30	11,07	10,15
Für glänzende Folien	T22683	12,80	11,52	10,56

Reinigungshandschuh

Zur optimalen, sauberen Wäsche Ihrer Car Wrapping Folie.

Art.-Nr.	€/Stk.	ab 2	ab 5
T22690	16,90	15,21	13,94



Premiumtuch

Zum Reinigen und Einarbeiten von Wachsen und Versiegelungen. Grau, ca. 40 x 40 cm.

Art.-Nr.	€/Stk.	ab 5	ab 10
T22695	10,30	9,27	8,50



NEU! PWF Hoodie

Unsere neuen schwarzen PWF Hoodies – ein Qualitätsprodukt mit Stil. Der dicke Stoff sorgt nicht nur für Wärme, sondern auch für Langlebigkeit. Der Hoodie ist unisex und setzt auf höchste Qualität. Perfekt als Kunden- oder Mitarbeitergeschenk. Solange der Vorrat reicht!

Größe	Gold	Lila	€/Stk.	ab 2	ab 5
S	MPWFH1S	MPWFH2S	59,40	53,46	49,01
M	MPWFH1M	MPWFH2M	59,40	53,46	49,01
L	MPWFH1L	MPWFH2L	59,40	53,46	49,01
XL	MPWFH1XL	MPWFH2XL	59,40	53,46	49,01
XXL	MPWFH1XXL	MPWFH2XXL	59,40	53,46	49,01

Lackpuck schwarz

Zum Auftragen von Versiegelungen.

Art.-Nr.	€/Stk.	ab 5	ab 10
T22650	6,00	5,40	4,95



NEU! PWF Cap – Second Edition

Die PWF Snapback Cap „Second Edition“ ist ein stylisches Accessoire in Einheitsgröße. Das PWF Logo ist mit 3D-Stick-Technik auf die Vorderseite appliziert. Der besondere Hingucker: Die gemusterte Unterseite des Schildes. Die Cap ist größenverstellbar und passt auf jeden Kopf.

Art.-Nr.	€/Stk.	ab 2	ab 5
MPWFCAP2	26,90	24,21	22,19

CAR WASH

Folienwäsche und Versiegelung in einem. Anwendung regelmäßig wiederholen, 500 ml.

Art.-Nr.	€/Stk.	ab 5	ab 10
T22602	13,70	12,33	11,30



Car CLEANER

Reinigt schnell nahezu alle Oberflächen besonders schonend. Geeignet für matte und glänzende Folien, 500 ml Sprühflasche.

Art.-Nr.	€/Stk.	ab 5	ab 10
T22612	10,60	9,54	8,75



für glänzende und matte Folien

Reinigungsschwamm

Zum Auftragen des Car CLEANERS. Den Schwamm nur nass verwenden. Tipp: Mit sauberen Wasser tränken und dann den Reiniger auftragen, ca. 6 x 13 x 3 cm.

Art.-Nr.	€/Stk.	ab 5	ab 10
T22630	1,50	1,35	1,24

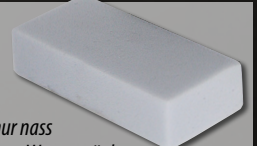

NEU! Drucksprühflasche

Pump & Spray. Tausendfach in der Praxis bewährt. Optimal zum genau dosierten Anfeuchten von Scheiben und Folien mit 360°-Überkopfsprühfunktion. Nicht säurebeständig. Fassungsvermögen 1,5 l.

	Art.-Nr.	€/Stk.	ab 5	ab 10
Drucksprühflasche schwarz	T20201	13,70	12,33	11,30
	Art.-Nr.	€/Stk.	ab 2	ab 5
Drucksprühflasche, rot für Alcohol Solution	T20205	18,80	16,92	15,51
Drucksprühflasche, blau für Slip Solution	T20210	15,70	14,13	12,95
	Art.-Nr.	€/Set	ab 5	ab 10
Ersatzdichtungen	T20011	8,20	7,38	6,77
Ersatzsprühdüse-Set (weiß, 2 Stk.)	T20031	8,70	7,83	7,18



Supreme Shrink 3.0
Zur Optimierung der Hitzeschrumpfung, 100 ml.

	Art.-Nr.	€/Stk.	ab 2	ab 5
	T22202	17,30	15,57	14,27



Glasreiniger
Auf Alkoholbasis zur Vorbereitung von Glasflächen, 10 l Kanister.

	Art.-Nr.	€/Stk.	ab 2	ab 5
	T21000	39,00	35,10	32,18

**Oberflächen-
vorreiniger**
Zur Vorreinigung von Lackoberflächen. Einfach mit saugfähigem Baumwoll- oder Microfasertuch aufbringen und trocken reiben. Das Produkt ist geeignet für die Verwendung auf den meisten lackierten Oberflächen. Im Zweifelsfall sollte der Reiniger jedoch zuerst auf einem unauffälligen Bereich der Oberfläche getestet werden.



	Art.-Nr.	€/Stk.	ab 2	ab 5
1 l	T21012	15,60	14,04	12,87
5 l	T21013	69,00	62,10	56,93

Sprayer Venus Super 360 Pro+

Für das XPEL Gel. Pump & Spray und das sogar Überkopf dank der 360-Grad-Technologie. Die verstellbare Düse lässt viele Einstellungen zu und das Sicherheitsventil sorgt für Entlastung. Einfach ausprobieren. Fassungsvermögen ca. 1,5 l.

	Art.-Nr.	€/Stk.	ab 2	ab 5
	T20040	17,00	15,30	14,03



Silikonkitt

Zur Versiegelung der Folienkante, sowie Randanbindung. Weitere Farben auf Anfrage. Eine Kartusche reicht für ca. 25-30 m Versiegelung. Als Randanbindung für Sicherheitsfolien reicht sie für ca. 15-20 m.

	Art.-Nr.	€/Stk.	ab 5	ab 10
transparent, 310 ml	T23000	8,60	7,74	7,10
schwarz, 310 ml	T23001	9,00	8,10	7,43



Lackversiegelung

Montagehilfe für Car Wrapping-Folien, Lackversiegelung vor der Montage. Erleichtert die Rückrüstung der Folie, 500 ml Flasche.

	Art.-Nr.	€/Stk.	ab 2	ab 5
	T21023	11,80	10,62	9,74



Applikator 2.0

PH-neutrales Konzentrat zur professionellen Montage, 500 ml Flasche.

	Art.-Nr.	€/Stk.	ab 5	ab 10
	T22001	7,50	6,75	6,19



Sprühflasche Leergebinde

Spezial Sprühflasche für die professionelle Montage. Fassungsvermögen ca. 950 ml.

	Art.-Nr.	€/Stk.	ab 5	ab 10
Flasche	T20085	1,40	1,26	1,16
Sprühkopf rot	T20098	3,60	3,24	2,97

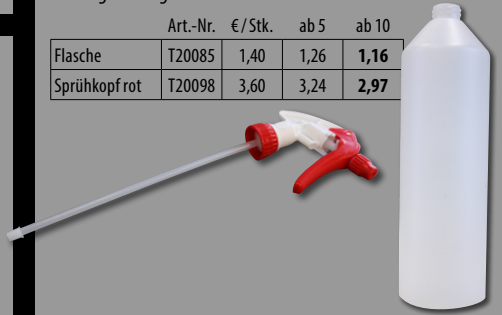

Dosierspritze + Kanüle

20 ml Spritze zur präzisen Dosierung von Montageflüssigkeiten, B. Braun Sterican® Kanüle, Gr. 20, G 27 x 3/4"; Ø 0,4 x 20 mm, grau.

	Art.-Nr.	€/Stk.	ab 5	ab 10
Dosierspritze	T20060	0,45	0,41	0,37
Kanüle, 5er Set	T20061	0,40	0,36	0,33



Alle Geräte inkl. Batterien

www.bruksafol.de/messgeraete



Auf unserer Website finden Sie weitere Infos zu den Messgeräten.

Auf dem Youtube-Kanal von EDTM finden Sie Videos zur Bedienung der Geräte.



Solar Spectrum Meter ■ ■

(3 Standards)

SS2450 – Das Premium-Messgerät. Zusätzlich zu den Standardmessungen von UV, IR und sichtbarer Lichttransmission kann die gesamte Solartransmission und der TdW-Wert (Ausbleichschutz) gemessen werden. Das Gerät kann nach ISO 9050, EN 410 oder NFRC 300 Standard messen.

Art.-Nr.	€/Stk.
T99600	890,00

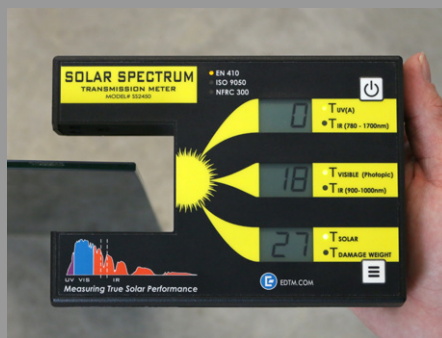

TINT-CHEK Window Tint Meter ■ ■

TC1800 – Zur Messung von sichtbarer Licht-Transmission an Glasscheiben. Der Unterschied der Modelle: TC1800 ist mit Schlitz zum Aufstecken auf die Scheibe. TC3800 ist zweiteilig und lässt sich magnetisch an der Scheibe anbringen.

	Art.-Nr.	€/Stk.	ab 2	ab 5
TC1800 – einteilig	T99382	140,00	126,00	112,00
TC3800 – zweiteilig	T99383	270,00	243,00	216,00



Low-E CARD ■

AE2200 – Im Kreditkarten-Format und somit immer dabei. Prüfen Sie in Sekundenschnelle, ob eine Low-E Beschichtung in der Verglasung vorhanden ist und welche Folie montiert werden kann.

Art.-Nr.	€/Stk.	ab 2	ab 5
T99221	47,00	42,30	37,60

MUST-HAVE
für alle Flachglasfolien-Verleger



Window Energy Profiler ■ ■

WP4500 – Zur Messung von UV-, IR- und sichtbarer Lichttransmission und g-Wert bei Folien und Fenstern. Gerät mit extra breiter und tiefer Öffnung (ca. 11,5 cm und 13,5 cm), auf Anfrage erhältlich!

Art.-Nr.	€/Stk.
T99280	770,00

Glass-Chek ELITE ■

GC3200 – Analysiert den Glasaufbau inkl. Low-E (auch von Dreifachverglasungen und laminiertem Glas). Großes Display und gut ablesbar.

Art.-Nr.	€/Stk.
T99261	1.580,00

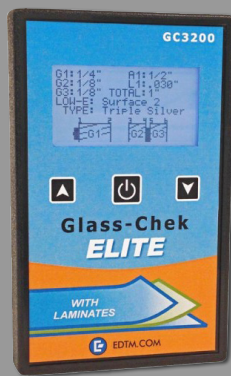

Solar & Power Meter ■ ■

SP 2065 – Messgerät für Solare / Energie Transmission in Watt pro m² oder Prozent. Zeigen Sie Ihren Kunden wie effektiv Folien sein können.

Art.-Nr.	€/Stk.	ab 2	ab 5
T99340	240,00	216,00	192,00



Messgerät Solar & UV ■ ■

XM1400 – Zur Messung von UV- und Solartransmission von Folien und Verglasungen, auf Anfrage erhältlich!



Art.-Nr.	€/Stk.	ab 2	ab 5
T99365	320,00	288,00	256,00



UV Demonstration Card ■ ■

UV1395 – Zur Demonstration von UV-Schutzfolien (Folie und Lampe nicht inkl.), ca. 125 x 175 mm, auf Anfrage erhältlich!

Art.-Nr.	€/Stk.	ab 2	ab 5
T99362	18,20	16,38	14,56

UV Transmission Meter ■ ■

UV1265 – Zur Messung der UV-Transmission von Folien oder Verglasungen, auf Anfrage erhältlich!



Art.-Nr.	€/Stk.	ab 2	ab 5
T99360	240,00	216,00	192,00

HEAT-SHEET® Demo Card ■ ■

HS2050 – Zur Demonstration von Wärmeschutzfolien (Folie und Wärmequelle nicht inklusive), ca. 100 x 150 mm.

Art.-Nr.	€/Stk.	ab 2	ab 5
T99500	46,00	41,40	36,80

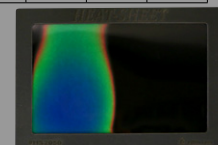

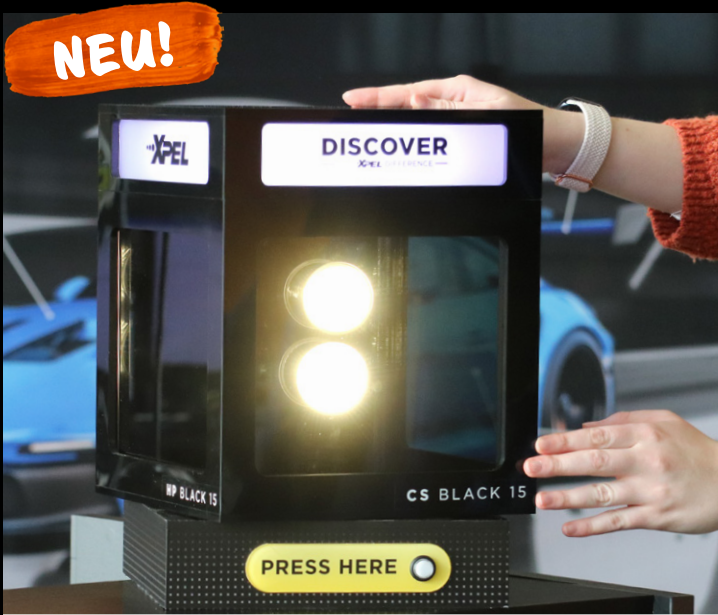

NEU!

XPEL Thekendisplay

Das XPEL PRIME Autoglasfolien Thekendisplay ist das perfekte Marketingwerkzeug, um die unterschiedlichen Effekte der XPEL Autoglasfolien anschaulich vorzuführen. Entdecken Sie mit Ihren Kunden gemeinsam den greifbaren Unterschied zwischen den einzelnen Folientypen! Enthaltene Folientypen: XPEL CS, HP und XR Black 15.

Art.-Nr.	€/Stk.	ab 2	ab 5
T21698	180,00	162,00	148,50



Heatbox Rotation

Diese Box ist das ideale Marketing Tool, um die verschiedenen Wirkungsweisen der Autoglas- und Flachglasfolien zu demonstrieren. Fühlen Sie und Ihr Kunde den wirklichen Unterschied zwischen unseren verschiedenen Folienserien! Enthaltene Folientypen: NC Nero, HP Nero, NC Nero IR.

	Art.-Nr.	€/Stk.
Heatbox Autoglasfolie inkl. 4 Musterscheiben	MAGFHBR	299,00
Heatbox Flachglasfolie inkl. 4 Musterscheiben	MFGFHBR	299,00
Ersatzscheibe	MHBRES	10,50

Kennen Sie unsere Werbemittel-Seite?

Hier finden Sie viele tolle Produkte, die Sie auch individualisiert mit Ihrem Logo als Verkaufsunterstützung bestellen können.

www.bruksafol.de/werbemittel



Gravelometer

Überzeugen Sie Ihren Kunden eindrucksvoll von den Vorteilen der XPEL-Folie. Anhand einer halbseitig mit XPEL beschichteten Platte, können Sie Ihrem Kunden die Einwirkung von Steinschlägen mit und ohne Schutz demonstrieren.

	Art.-Nr.	€/Stk.		
Gravelometer	T99700	204,00		
	Art.-Nr.	€/Stk.	ab 5	ab 10
Ersatzplatte	T99701	7,00	6,30	5,78



Fusion Turbo Pros

Mit den Fusion Turbo Pros liegen Sie immer richtig. Der keilförmige kleine Helfer ist in sechs unterschiedlichen Härtegraden erhältlich und ist dementsprechend vielseitig einsetzbar. Von Pink ganz soft, bis rot, der Härteste. Jeden Härtegrad gibt es außerdem in dreifacher Ausführung – in 9 cm

und 20 cm Länge. Zu jedem Raket können Sie sich noch entscheiden, ob Sie ihn gerne direkt in die Hand nehmen möchten oder ihn mit einem der beiden Griffe kombinieren möchten. So ist für jede Anwendung und für jeden Typ das passende dabei.

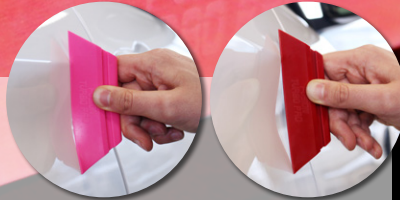

Griff ohne Raket

weißer Griff: ca. 2 cm Durchmesser
grauer Griff: ca. 4 cm Durchmesser

	Art.-Nr.	€/Stk.	ab 5	ab 10
Griff weiß, 9 cm lang	T3TPW2017	1,26	1,19	1,11
Griff weiß, 14 cm lang	T5TPW2017	1,77	1,67	1,57
Griff weiß, 20 cm lang	T8TPW2017	2,29	2,16	2,02
Griff grau, 9 cm lang	T3TPG2017	2,03	1,91	1,79
Griff grau, 14 cm lang	T5TPG2017	2,45	2,30	2,16
Griff grau, 20 cm lang	T8TPG2017	4,37	4,12	3,86



Übersicht Preise für Griffe und Raket

		Pink 77 dm	Green 80 dm	Black 82 dm	Yellow 85 dm	Orange 92 dm	Red 95 dm	€/Stk.	ab 5	ab 10	
Flexibilität Material											
	9 cm	TPTP2016-3	TGTP2016-3	TBTP2016-3	TYTP2016-3	TOTP2016-3	TRTP2016-3	7,91	7,45	6,98	
	14 cm	TPTP2016-5	TGTP2016-5	TBTP2016-5	TYTP2016-5	TOTP2016-5	TRTP2016-5	11,61	10,93	10,24	
	20 cm	TPTP2016-8	TGTP2016-8	TBTP2016-8	TYTP2016-8	TOTP2016-8	TRTP2016-8	18,31	17,23	16,16	
Griff, ø ca. 2 cm	+	9 cm	TPTP2016-3W	TGTP2016-3W	TBTP2016-3W	TYTP2016-3W	TOTP2016-3W	TRTP2016-3W	9,17	8,64	8,09
	+	14 cm	TPTP2016-5W	TGTP2016-5W	TBTP2016-5W	TYTP2016-5W	TOTP2016-5W	TRTP2016-5W	13,38	12,60	11,81
	+	20 cm	TPTP2016-8W	TGTP2016-8W	TBTP2016-8W	TYTP2016-8W	TOTP2016-8W	TRTP2016-8W	20,60	19,39	18,18
Griff, ø ca. 4 cm	+	9 cm	TPTP2016-3G	TGTP2016-3G	TBTP2016-3G	TYTP2016-3G	TOTP2016-3G	TRTP2016-3G	9,94	9,36	8,77
	+	14 cm	TPTP2016-5G	TGTP2016-5G	TBTP2016-5G	TYTP2016-5G	TOTP2016-5G	TRTP2016-5G	14,06	13,23	12,40
	+	20 cm	TPTP2016-8G	TGTP2016-8G	TBTP2016-8G	TYTP2016-8G	TOTP2016-8G	TRTP2016-8G	22,68	21,35	20,02

Probe-Set Fusion Turbo Pros

Sie können sich nicht entscheiden welcher Raket zu Ihren Anforderungen passt? Das Probeset enthält von allen 6 Härtegraden das 9 cm Raket, sodass Sie selbst testen können.

Art.-Nr.	€/Set
TSETFT9	47,46

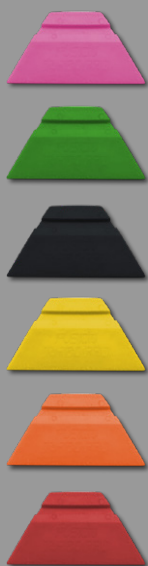

Pink – der Softie
Super softer und flexibler Raket. Besonders zur PPF Installation und Reinigung geeignet.

Green – der Steinschlagschutz-

befohlene
Sehr angenehmer, weicher Raket für viele Anforderungen. Besonders für Autoglasfolien und PPF Anwendungen geeignet.

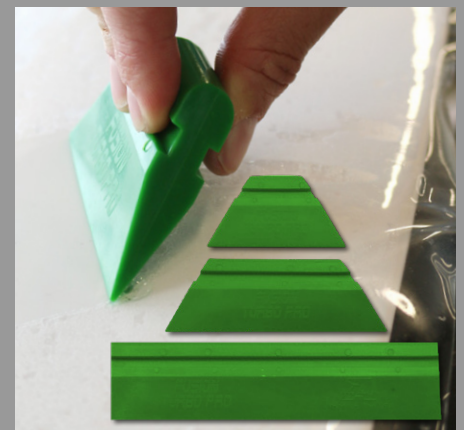

Black – immer einsatzbereit

Mittlerer Härtegrad, für diverse Anforderungen wie PPF geeignet. Hinterlässt keine Striemen beim Rakein. Bereits ein Klassiker!



Yellow – kann alles

Der gelbe Rakein wird besonders zur Autoglas-Montage genutzt. Er kann einfach alles.



Orange – rockt auf allen Bühnen

Etwas härter als der gelbe Rakein. Einfach ausprobieren!



Red – der Hartgesottene

Einfach hart dieser Rakein und somit das krasse Gegenteil zum pinken Rakein.



All Type Montageflüssigkeit

Unser vielseitiges Montagefluid – ultra effektiv in allen Bereichen. Probieren Sie Fusion All Type für Ihre AG, FG oder PPF Installationen aus. Sie werden begeistert sein!

	Art.-Nr.	€/Stk.	ab 2	ab 5
3,78 l mit Pumpspender	TGAT2017	86,50	81,41	76,33
475 ml	TQAT2017	18,62	17,52	16,43
90 ml Muster	TSAT2017	4,98	4,69	4,39



Epic Orange Kleberentferner

Der Kleberentferner, auf den alle gewartet haben. Kleberrückstände werden verfärbt und dadurch besser sichtbar! Der Clou – relativ geruchsneutral und besonders effizient.

	Art.-Nr.	€/Stk.	ab 2	ab 5
3,78 l	TGE02018	64,20	60,42	56,64
950 ml mit Sprühkopf	TQE02018	24,30	22,85	21,42
90 ml Muster mit Sprühkopf	TSE02018	7,13	6,69	6,24



Afterburn Tape

Schützt vor Verbrennungen, besonders bei der Arbeit mit Heißluftföhnen. Hinweis: Eine ganze Rolle für einen Heißluftföhn verwenden! Eine Temperatur von 350°C sollte nicht überschritten werden.

Art.-Nr.	€/Stk.	ab 5	ab 10
TABT2018	11,95	11,25	10,55



GERUCHSNEUTRAL

Fusion Strap

Der praktische kleine Helfer fixiert die Folienrolle, damit sie sich nicht abrollt. So sparen Sie sich das Entfernen von Klebestreifen. Fusion Strap ist speziell für Zuschnitte gut geeignet. Ein Set enthält 4 Stück.

Art.-Nr.	€/Set	ab 5	ab 10
TS420199	12,99	12,18	11,37







Dosierspritze + Kanüle

20 ml Spritze zur präzisen Dosierung von Montageflüssigkeiten, B.Braun Sterican® Kanüle, Gr. 20, G 27 x 3/4"; Ø 0,4 x 20 mm, grau.

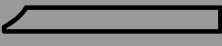
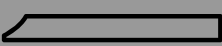
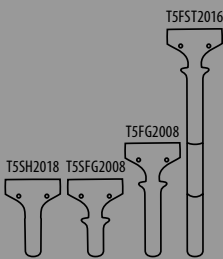
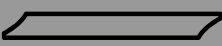
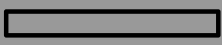
	Art.-Nr.	€/Stk.	ab 5	ab 10
Dosierspritze	T20060	0,45	0,41	0,37
Kanüle, 5er Set	T20061	0,40	0,36	0,33

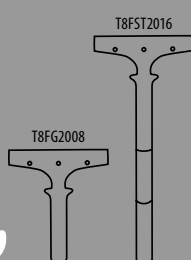
Diese Raketel und Griffe können Sie kombinieren

Rakelbeschreibung	HÄRTEGRAD							Passender Griff
	weich						hart	
 12,5 cm Länge eine angeschrägte Raketelkante trapezförmig								
 12,5 cm Länge eine angeschrägte Raketelkante rechteckig							 37 cm 15 cm 10 cm	
 12,5 cm Länge zwei angeschrägte Raketelkanten rechteckig								
 12,5 cm Länge gerade Raketelkante rechteckig								
 20 cm Länge eine angeschrägte Raketelkante rechteckig							 37 cm 15 cm	
 20 cm Länge zwei angeschrägte Raketelkanten rechteckig								
 20 cm Länge gerade Raketelkante rechteckig								

Shorty Handle

Der Griff ist 10 cm lang. Für Raketel der Breite 12,5 cm.

	Art.-Nr.	€/Stk.	ab 2	ab 5
Ohne Daumenstopp	T5SH2018	27,10	25,41	23,71
Mit Daumenstopp	T5SFG2008	27,23	25,53	23,83



Schritt 2 Griff auswählen

FUSION AUTO STRETCH

Die perfekte Kombination aus Raketel und Griff für die Autoglasfolienmontage an schwer zugänglichen Heckscheiben. Härtegrad: 95 dm, Raketel Trapezförmig mit einer schrägen Kante, auf Anfrage erhältlich!

	Art.-Nr.	€/Stk.	ab 2	ab 5
Auto Stretch Handle & Magnum Combo	TAST2019C	93,48	87,63	81,79



Magnetisch

Hand Tool

Kleiner Griff, ausschließlich für die trapezförmigen Blades, mit 2 versenkten Magneten.

Art.-Nr.	€/Stk.	ab 2	ab 5
TFHD2017	21,33	20,00	18,66



DER AUTOGLASSPEZIALIST

Handle

Alle Griffe mit Daumenstopp. Der Standard Handle ist 15 cm und der Long Handle 37 cm lang. Beide Längen gibt es für Blades der Breite 12,5 und 20 cm.

	Art.-Nr.	€/Stk.	ab 2	ab 5
Standard Handle, für 12,5 cm Blades	T5FG2008	27,41	25,70	23,99
Standard Handle, für 20 cm Blades	T8FG2008	31,69	29,71	27,73
Long Handle, für 12,5 cm Blades	T5FST2016	86,99	81,55	76,12
Long Handle, für 20 cm Blades	T8FST2016	93,52	87,67	81,83

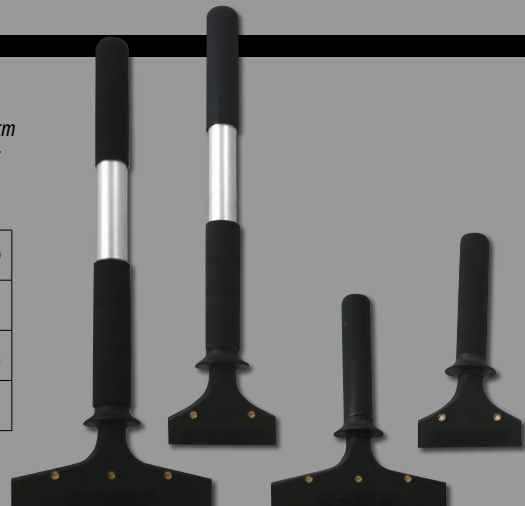



**Schritt 1
Rakel
auswählen**

Orange Crush ■■■■
Ein alter Bekannter hat Zuwachs bekommen. Der Orange Crush ist nun in 3 Varianten verfügbar!
Härtegrad: 92 dm.

	Art.-Nr.	€/Stk.	ab 5	ab 10
12,5 cm, Trapez, 1 schräge Kante	T5FBC2008	14,14	13,31	12,48
12,5 cm, 1 schräge Kante	T5FB2008	14,14	13,31	12,48
20 cm, 1 schräge Kante	T8FB2008	19,53	18,38	17,23

Black Out ■■■■
Für PPF und Autoglasfolien, empfohlen mit dem Handgriff.
Härtegrad: 88 dm.

	Art.-Nr.	€/Stk.	ab 5	ab 10
12,5 cm, Trapez, 1 schräge Kante	TPBO2017C	14,74	13,87	13,00
12,5 cm, 1 schräge Kante	TPBO2017	14,77	13,90	13,03

Red Line Extractor ■
Der Rakel mit dem höchsten Härtegrad.
Geeignet für die Installation für Flachglasfolien.
Härtegrad: 95 dm.

	Art.-Nr.	€/Stk.	ab 5	ab 10
12,5 cm, Trapez, 1 schräge Kante	T5RL250C	14,28	13,44	12,60
12,5 cm, 2 schräge Kanten	T5RL250DB	16,31	15,35	14,39
12,5 cm, gerade Kanten	T5RL250NB	14,30	13,46	12,62
20 cm, 2 schräge Kanten	T8RL250DB	26,59	25,03	23,46
20 cm, gerade Kanten	T8RL250NB	14,20	13,36	12,53

Yellow Flat Out ■
Speziell für Flachglas-Anforderungen und farblich auffällig!
Härtegrad: 95 dm.

	Art.-Nr.	€/Stk.	ab 5	ab 10
12,5 cm, Trapez, 1 schräge Kante	T5YFO2018C	14,14	13,31	12,48
12,5, 1 schräge Kante	T5YFO2016	14,14	13,31	12,48
20 cm, 1 schräge Kante	T8YFO2016	19,53	18,38	17,23

Pink Clean Trapez ■■■■
Extra flexibel, für gewölbte Oberflächen, zum Reinigen und Rakeln. Härtegrad: 85 dm.

	Art.-Nr.	€/Stk.	ab 5	ab 10
12,5 cm, Trapez, 1 schräge Kante	T5PC2017	14,14	13,31	12,48

Clear Crush ■■■■
Gleiche Funktion wie schwarz, allerdings etwas härter.
Härtegrad: 90 dm.

	Art.-Nr.	€/Stk.	ab 5	ab 10
12,5 cm, Trapez, 1 schräge Kante	TCC2016C	14,14	13,31	12,48
12,5 cm, 1 schräge Kante	TCC2016	14,14	13,31	12,48

Hybrid ■■■■
Die zwei beliebtesten Härtegrade – vereint in einem Werkzeug.
Härtegrad: Orange 85 dm, blau 95 dm.

	Art.-Nr.	€/Stk.	ab 5	ab 10
12,5 cm, 2 schräge Kanten	T5HY2017	19,25	18,11	16,98
20 cm, 2 schräge Kanten	T8HY2017	32,40	30,49	28,59

Red Line Extractor extra dick ■
Extra dick und extra hart – perfekt für die Installation von Sicherheitsfolien ab 8mil (200µm). In zwei verschiedenen Breiten, mit angeschrägter oder gerader Rakelkante erhältlich. Härtegrad: 90 dm.

	Art.-Nr.	€/Stk.	ab 5	ab 10
12,5 cm, gerade Kanten	T5RL375NB	20,89	19,66	18,43
20 cm, gerade Kanten	T8RL375NB	19,67	18,52	17,36
12,5 cm, 1 schräge Kante	T5RL375SB	18,00	16,94	15,88
20 cm, 1 schräge Kante	T8RL375SB	30,30	28,52	26,74

50% DICKER ALS DIE ANDEREN BLADES

Big Mouth Handles ■
Passender Griff für die extra dicken Red Line Extractor Blades.

	Art.-Nr.	€/Stk.	ab 2	ab 5
Standard Handle, für 12,5 cm Blades	T5BM2018	32,61	30,58	28,54
Standard Handle, für 20 cm Blades	T8BM2018	37,72	35,36	33,00
Long Handle, für 12,5 cm Blades	T5BST2018	83,64	78,42	73,19
Long Handle, für 20 cm Blades	T8BST2018	95,71	89,73	83,75

Hard Cards ■■■■

Unsere Hard Cards gibt es in diversen Härtegraden – von ultra soft bis extrem hart. Jede Hardcard gibt es wahlweise mit einer spitzen Ecke (gut für schwer erreichbare Stellen oder als Schneidehilfe) oder komplett abgerundet.

	€/Stk.	ab 5	ab 10
Hard Card	1,96	1,85	1,73

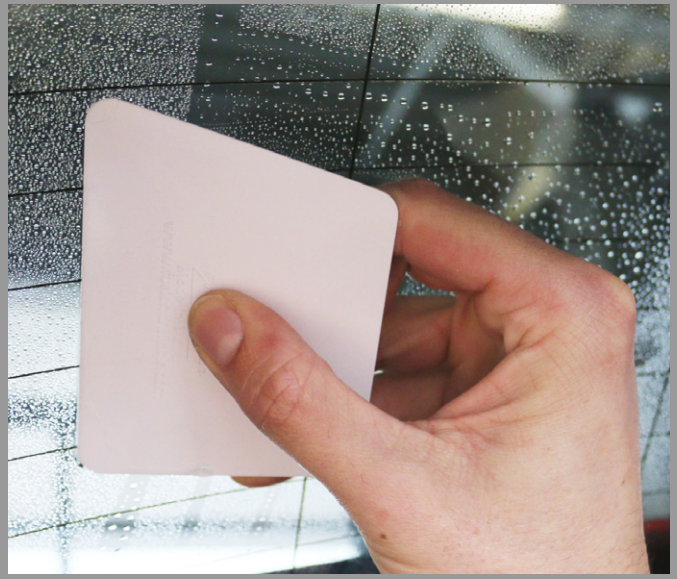
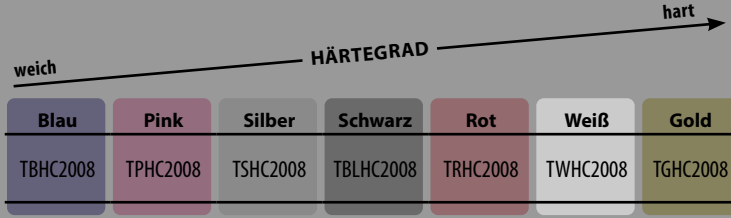

PPF Cut n Tuck ■

Set aus vier Rakeln, 2 Dreiecke, 2 Rechtecke. Besonders die Dreiecksform ist für manche PPF Anwendung von Vorteil. Härtegrad: orange 85 dm, blau 94 dm.

Art.-Nr.	€/Set	ab 2	ab 5
TPCT2018	21,95	20,58	19,21

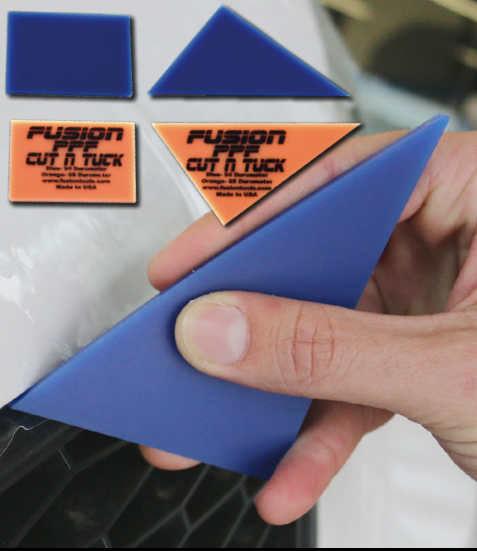

Fidget Touch Up 3er-Set ■■■

Speziell beschichtet und damit schonend für die Folie beim Rakeln. Drei unterschiedliche Härtegrade. Der weiße Fidget ist ideal zum Bearbeiten von Staubeinschlüssen.

Art.-Nr.	€/Set	ab 5	ab 10
TF3P2017	2,66	2,51	2,35



PPF Hybrid ■

Unser Raket-Set für PPF in etwas härterer Ausführung im Vergleich zum PPF Hornet-Set. Tipp: Durch die angeschrägten Kanten an beiden Seiten können Sie, je nach Bedarf, mit der blauen (härter, 94 dm) oder der orangenen (etwas weicher, 85 dm) Kante rakeln. Die zwei gängigsten Größen sind einzeln erhältlich oder alle vier Größen als Komplett-Set. Inhalt des Sets: 15 cm Hybrid, 10 cm Hybrid, 5 cm Hybrid, 1 cm Hybrid.

Art.-Nr.	€/Stk.	ab 5	ab 10	
5 cm, 2 schräge Kanten	TPHY20172	12,59	11,85	11,11
10 cm, 2 schräge Kanten	TPHY20174	25,99	24,46	22,93

Art.-Nr.	€/Set	ab 2	ab 5	
Combo Pack	TPHY2017C	74,77	70,09	65,42

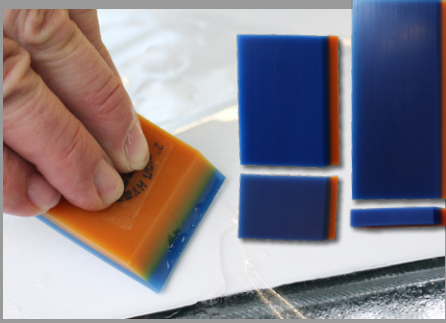

PPF Hornet ■

Der „Deutschland Raket“ besticht durch seine Vielseitigkeit und die Optik spricht natürlich auch für sich! Durch die angeschrägten Kanten an beiden Seiten können Sie – je nach Bedarf mit der schwarzen (härteren, 80 dm) oder der gelben (weicheren, 70 dm) Kante rakeln. Der feste rote Kern fungiert als Stabilisierungsbasis. Die zwei gängigsten Größen sind einzeln erhältlich oder alle vier Größen als Komplett-Set. Inhalt des Sets: 15 cm Hornet, 10 cm Hornet, 5 cm Hornet, 1 cm Hornet.

Art.-Nr.	€/Stk.	ab 5	ab 10	
5 cm, 2 schräge Kanten	TPHO20172	17,55	16,51	15,48
10 cm, 2 schräge Kanten	TPHO20174	36,41	34,26	32,12

Art.-Nr.	€/Set	ab 2	ab 5	
Combo Pack	TPHO2017C	107,19	100,49	93,79



NEU!

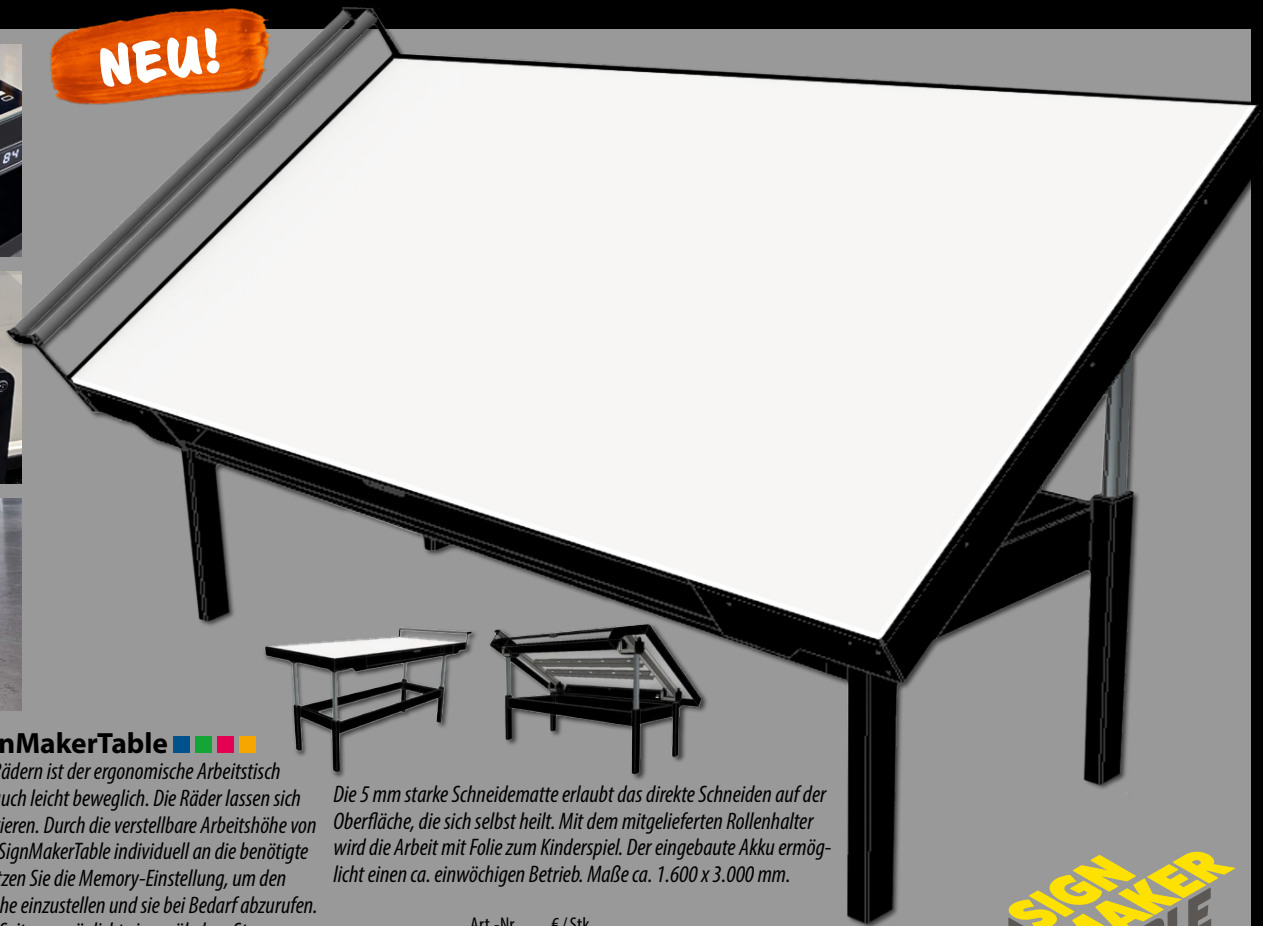
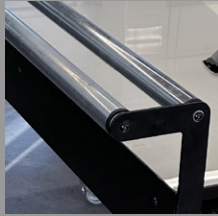

**SIGN
MAKER
TABLE**

Ergonomic SignMakerTable

Mit seinen antistatischen Rädern ist der ergonomische Arbeitstisch nicht nur robust, sondern auch leicht beweglich. Die Räder lassen sich für einen stabilen Stand fixieren. Durch die verstellbare Arbeitshöhe von 84 – 114 cm lässt sich der SignMakerTable individuell an die benötigte Arbeitshöhe anpassen. Nutzen Sie die Memory-Einstellung, um den Tisch auf die präferierte Höhe einzustellen und sie bei Bedarf abzurufen. Das Bedienfeld auf beiden Seiten ermöglicht eine mühelose Steuerung. Der Tisch lässt sich außerdem um bis zu 22° neigen, was ergonomisches Arbeiten ermöglicht.

Die 5 mm starke Schneidematte erlaubt das direkte Schneiden auf der Oberfläche, die sich selbst heilt. Mit dem mitgelieferten Rollenhalter wird die Arbeit mit Folie zum Kinderspiel. Der eingebaute Akku ermöglicht einen ca. einwöchigen Betrieb. Maße ca. 1.600 x 3.000 mm.

	Art.-Nr.	€/Stk.
Tisch ohne Matte	T93011L	5.630,00
Tisch mit Matte	T93010L	6.210,00

Hier kommen Sie zur Produkt-Site

www.bruksafol.de/signhacks



NEU!



Vinyl Remover VR15-170

Effizient arbeiten mit dem Vinyl Remover VR15. Der Vinyl Remover entgittert Folienplots automatisch, sodass Sie sich beim Abziehen der Folie bis zu 70% Zeit sparen. Der Media Holder sorgt für ein vereinfachtes Abrollen der Folie. Der VR15 kann direkt am Ende jedes Arbeitstisches oder Flachbettlaminators montiert werden. Für mehr Flexibilität können Sie den Vinyl Remover auch auf unsere passende, rollbare Workstation montieren, inkl. Media Holder, Breite: 1.700 mm.

Art.-Nr.	€/Stk.
T93020	1.995,00



NEU!



Speed Applicator SP160

Die perfekte Ergänzung für den Vinyl Remover – mit dem Speed Applicator lässt sich Application Tape in einem Bruchteil der Zeit auf Folie aufbringen. Auch der Speed Applicator kann am Ende jedes Arbeitstisches, Flachbettlaminators oder auf unserer passenden, rollbaren Workstation montiert werden. Außerdem kann der Media Holder für ein besseres Folien-Handling montiert werden.

	Art.-Nr.	€/Stk.
Speed Applicator SP160	T93022	2.970,00
Media Holder	T93023	299,00

Kleine Abbildung:
Speed Applicator auf Workstation mit Media Holder



NEU!

Workstation

Höhenverstellbarer Arbeitstisch für Vinyl Remover (T93020) und Speed Applicator (T93022).

	Art.-Nr.	€/Stk.
Workstation SP160, Breite ca. 1.600 mm	T93024	950,00
Workstation VR15-170, Breite ca. 1.700 mm	T93025	950,00





BRUXSAFOL Folien GmbH
Thüringenstraße 2
97762 Hammelburg
Telefon +49 97 32 / 78 73-0
info@bruxsafol.de
www.bruksafol.de



Art.-Nr.: MKATWKZ2024 03/2024